

安装说明书	
产品名称	一键升窗
产品编号 及适用车型	08YZN-3F0-Y00 (23 款皓影) 08YZN-3K1-Y00 (23 款型格) 08YZN-30A-Y00 (22 款雅阁)

一. 安装位置



主驾位
主机 1+线束 1

副驾位
主机 2+线束 2
(仅皓影车型)

二. 配件清单 (红色框的配件仅皓影车型配备)



1号线束×1 (主驾位)



1号主机×1 (主驾位)



2号线束×1 (副驾位) --仅皓影车型



2号主机×1 (副驾位) --仅皓影车

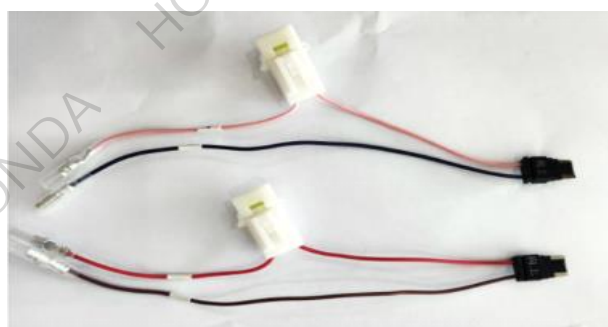

后左窗保险盒连接线×1
后右窗保险盒连接线×1



扎带×6



双面胶×1



开缝波纹管×1

三. 主线束接电示意图

(下图原车保险盒以皓影为例, 其他车型参考附页)

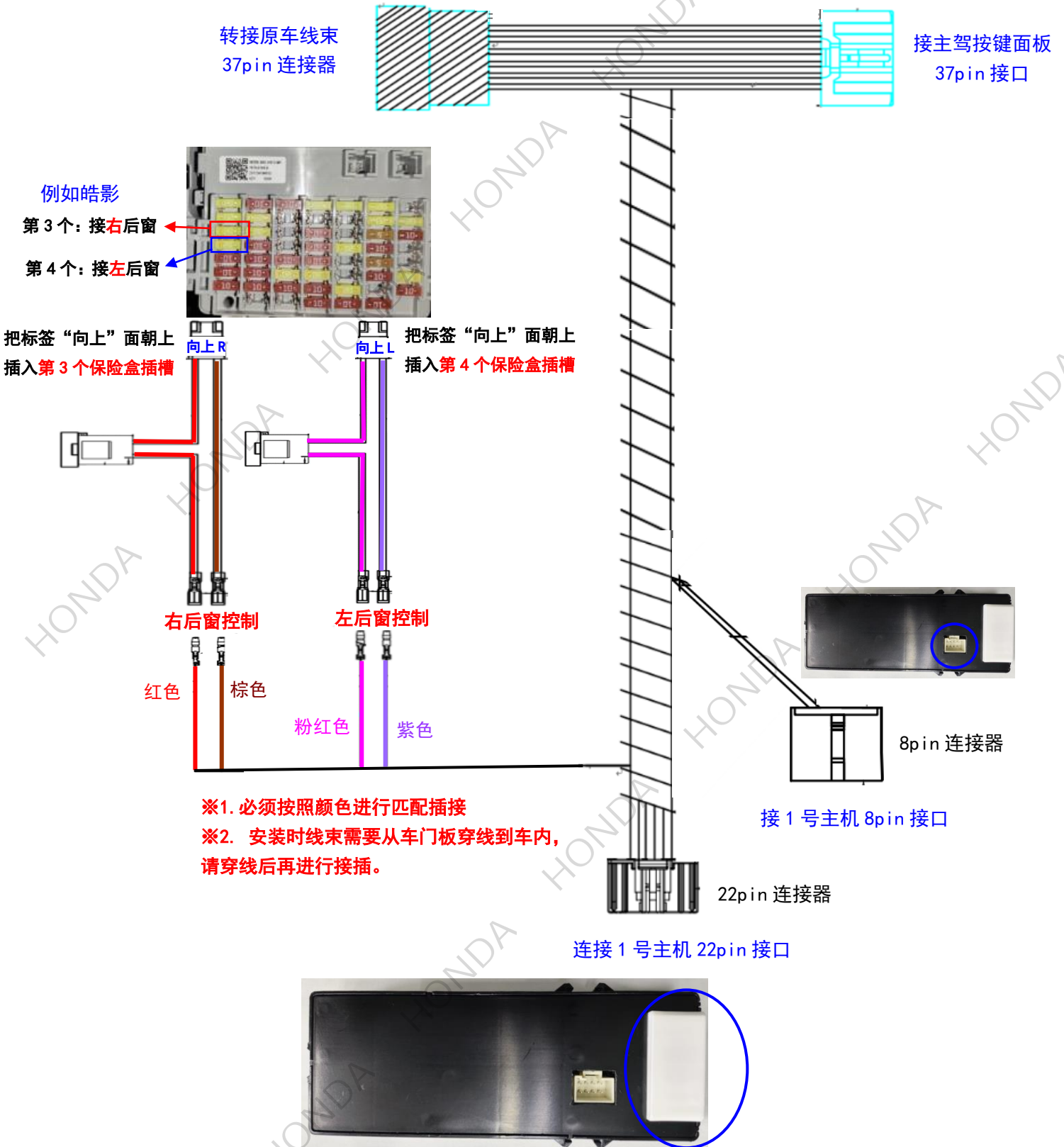

一般注意事项

- 请按照安装说明书的记载事项及服务手册中的相关事项和信息进行操作。特别要注意安全。
- 不要划伤、损坏车辆及相关零件。
- 特别要注意夹扣和爪扣的操作。
- 拆卸前应考虑如何装回原样，先确认安装时的状态后才开始拆卸零件。

安装电装零件的注意事项

- 进行安装操作时必须请先断开车辆电瓶的负极端子。

必要工具/用具

- 十字螺丝刀
- 夹扣拔取器
- 穿线引导索
- 剪线钳
- 翘板
- 剪刀
- 鲤鱼钳
- 卡尺
- 胶布
- 包封胶布
- 抹布
- 脱脂洗洁剂

安装方法和顺序

脱脂洗洁剂的清洗方法

- 把脱脂洗洁剂涂抹在抹布上，把安装面上的油脂、垃圾、污垢全部油脂全部擦拭干净。

建议
<ul style="list-style-type: none"> • 请不要把脱脂洗洁剂直接涂抹在安装面。 • 请充分干燥后才进行粘贴操作。



电瓶负极端子的拆卸

1. 拆开电瓶的负极端子。

建议
<ul style="list-style-type: none"> • 关闭点火开关后，等待 3 分钟才能拆开电瓶的负极端子。



警告：

带电安装容易损坏产品和造成车辆故障，务必按照操作手册规范作业。

车辆部件的拆卸（仅以皓影为例，其他车型类似，环扣会因新旧款及不同车型会有差异）

2. 拆出主驾驶按键面板，并拔出按键连接插头。



3. 拆出固定门板螺丝后，从下方撬出主驾驶门板。



4. 拆出原车喇叭。



5. 按顺序拆出驾驶席门槛踏板①，以及 A 角下护板②。



6. 拆出驾驶席左侧下护板。



7. 拆出主驾车辆门边环扣。



用螺丝刀把卡扣往上拉出，即可把门边环扣拆出



8. 拔出车内的另外一半环扣。



线束布线 (以皓影为例, 各车型环扣可能有差异)

- 将 1 号线束连接保险丝取电的控制线从防震棉穿入到喇叭内部, 顺着原车走线进行布线,
- 在合适位置扎扎带。

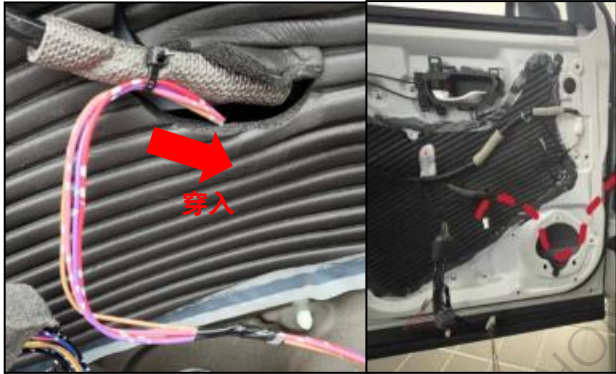

完整的走线图



- 借助铁丝将线束穿过车辆门板和车辆环扣。

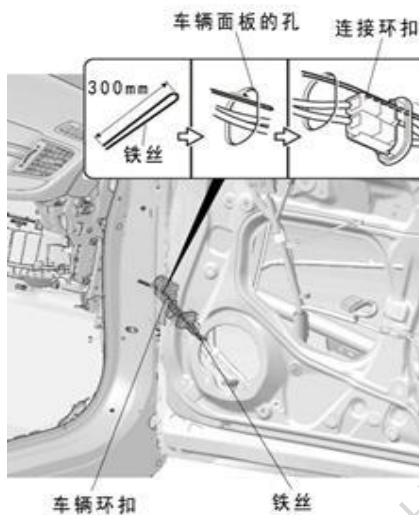

注意

- 保险取电插头必须在完成穿线后再插入原车保险盒
- 穿好线束后预留好相应长度再将线束固定好
- 线束的走线必需与原车线路相同, 注意绕开玻璃升降轨道

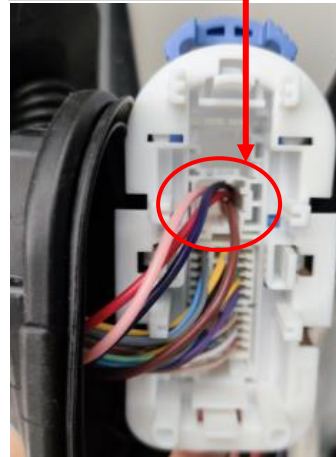
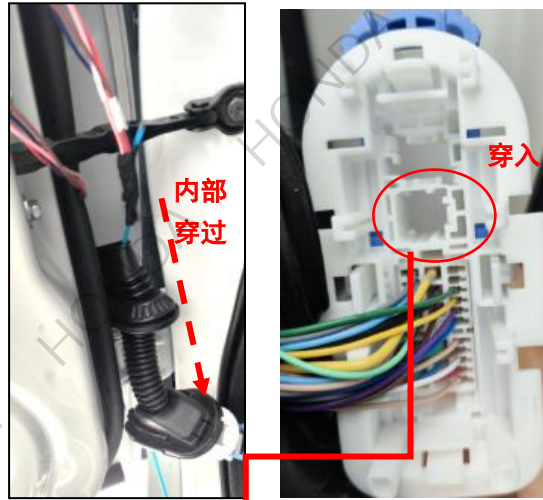

- 线束穿过车辆环扣到车内, 并穿入到另外一半环扣。

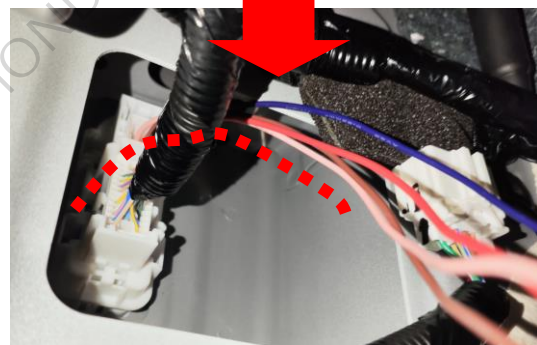
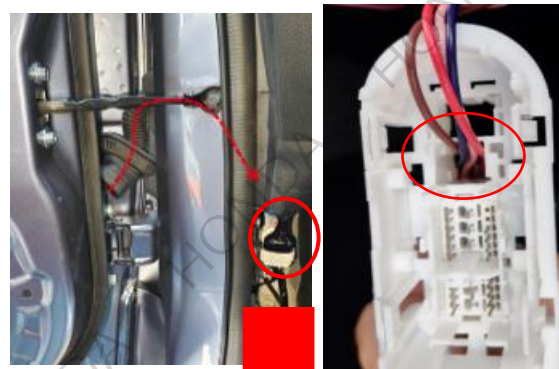

- 将车辆的环扣装好复原。

后左/后窗控制布线

14. 将1号主机线束的4条连接线端子分别与后左/右窗 FUSE BOX 连接线 配对对接。

注意

- 线束必须严格把相同的颜色的线进行相互对接
(红色对红色, 棕色对棕色, 粉红色对粉红色, 紫色对紫色)
- 对插头必须插到位, 防止松脱

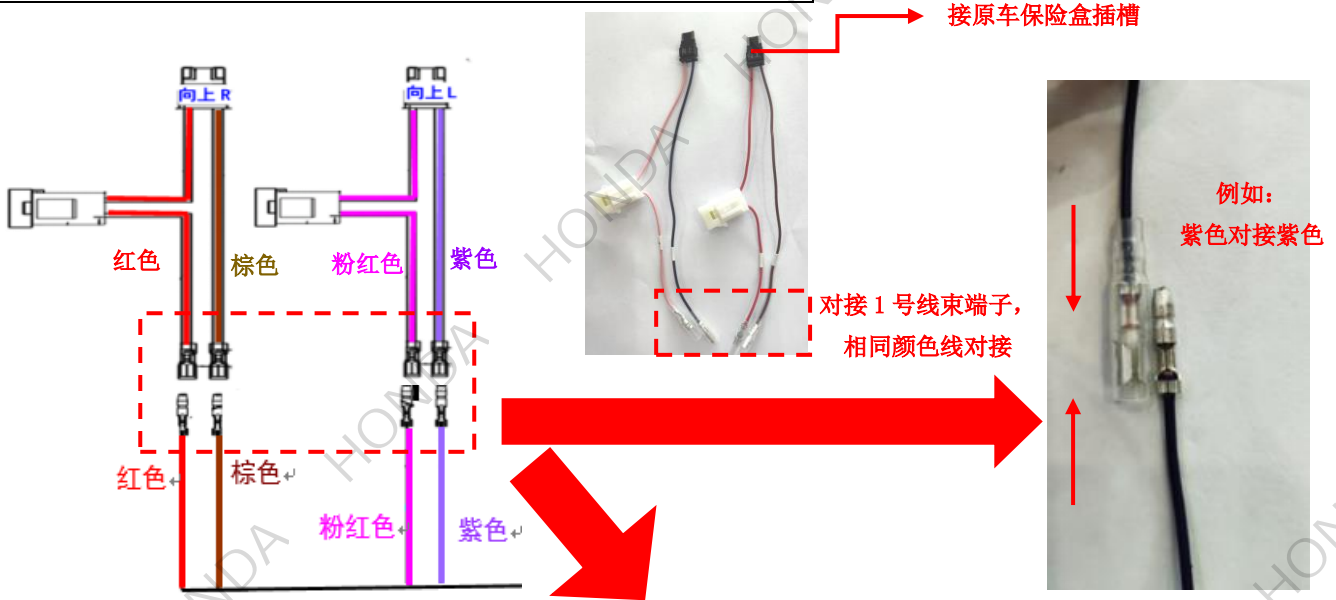

把相同颜色的线进行相互对接 (注意: 如果对接后有松动, 可用钳子夹紧确保有效接触)

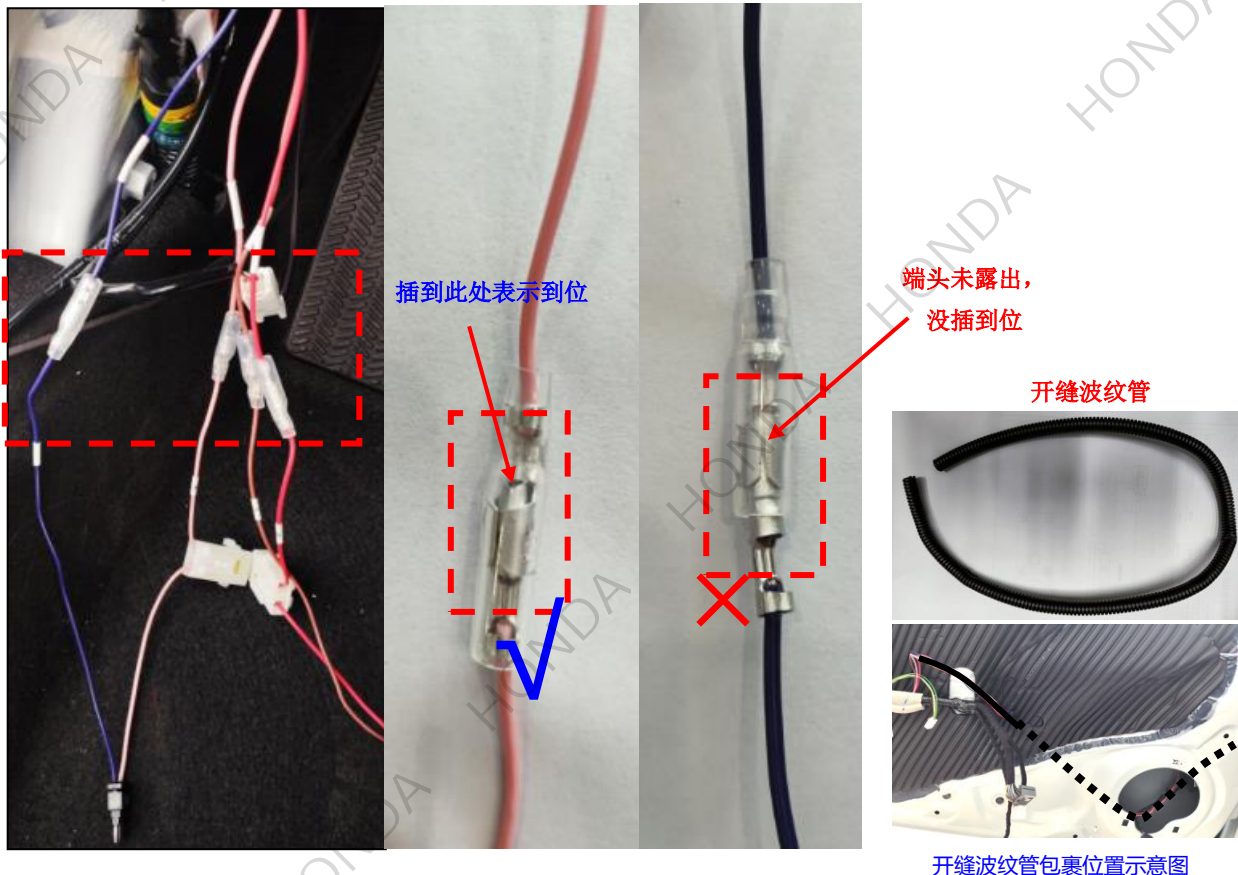

注意: 布线后, 使用附件的开缝波纹管对线束连接线 (车门内部分) 进行包裹防护 (如右上图)。

15. 用取保险片专用夹子（夹子一般放置在发动机舱内配电盒盖）取下原车保险片。
（左侧第一列第 3 个及第 4 个 20A 保险丝）
（此步骤为皓影车型，其他车型取电方式参考附页）

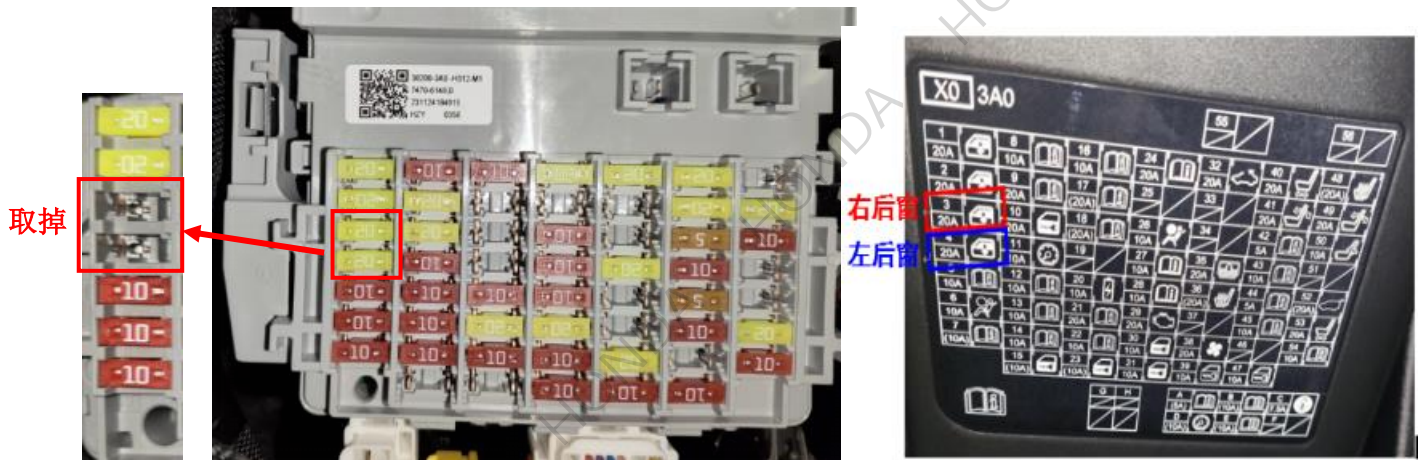

保险丝盒说明：右上图

- (1) 第 3 个 20A 保险插槽-右后窗控制
- (2) 第 4 个 20A 保险插槽-左右窗控制

16. 把相应的取电插头“向上”面朝上，插入相应原车保险盒插槽。

警告
1. 严格按照产品保险丝“此面向上”的方向插入原车保险盒插槽，如方向插错，会导致后两窗无法正常工作及有主机烧毁的风险。
2. 按照 R 及 L 需要插入正确的保险盒插槽。

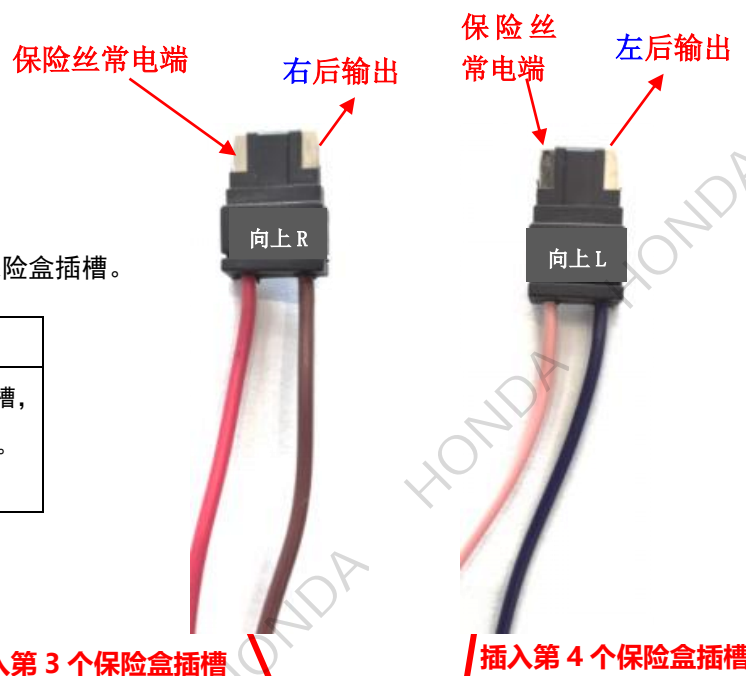

插入第 3 个保险盒插槽

插入第 4 个保险盒插槽

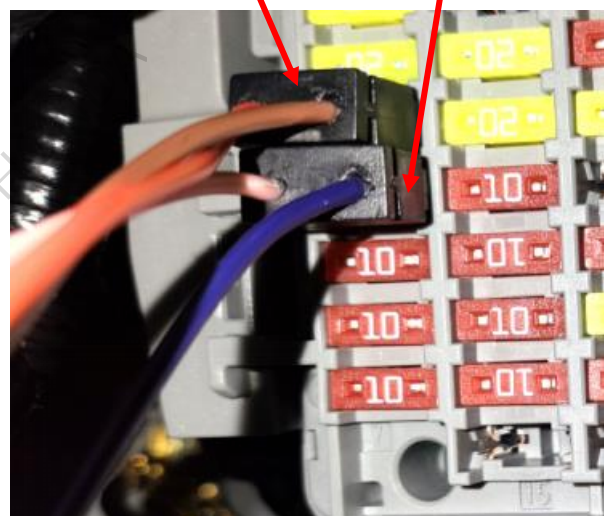

插入注意朝向

主机安装 (以皓影为例, 其他车型门板可能有差异, 可根据实际调整合适的粘贴位置)

17. 将 3M 胶贴到 1 号主机正面, 并将主机固定在主驾驶门板如图容易固定且无干涉的位置。



白色接插口面朝上



注意

- 粘贴/固定前需使用脱脂剂擦拭黏贴位置。
- 主机插头位置需朝上, 方便接插。

18. 将 1 号线束 22pin 白色插头插入 1 号主机 22pin 接口。



19. 将 1 号线束 8pin 白色插头插入 1 号主机背面的接口。

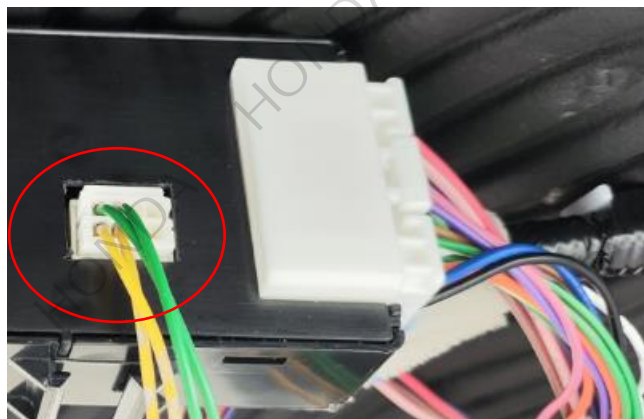

20. 将主驾门板复原。

21. 将 1 号线束的 37pin 连接器原车线束接口对接。

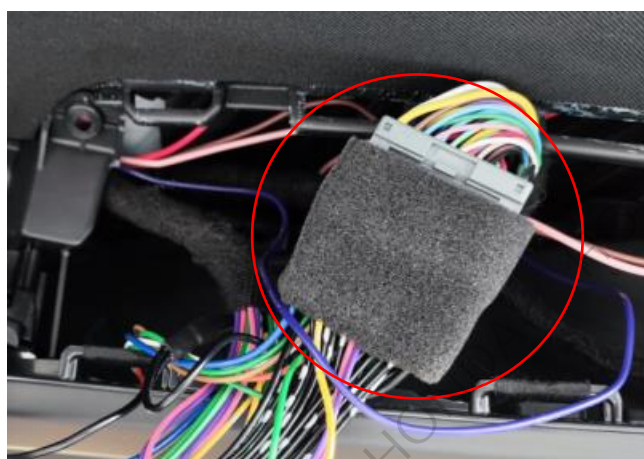

22. 将 1 号线束的 37pin 连接器与主驾门板按键开关接口对接。



23. 复原主驾按键开关面板。

→24-27 步骤仅皓影车型需要，型格/雅阁无此步骤，直接跳到 28 步即可。

24. 拆出副驾驶按键面板，并拔出按键原车连接器。



25. 将 2 号线束白色 12pin 连接器与 2 号副主机对接。



26. 将 2 号线束 37pin 连接器分别与副驾按键接口及原车线束接口对接。

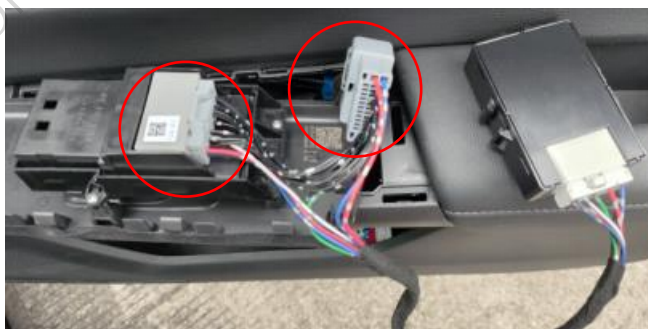

27. 将 2 号副主机贴好泡沫垫，塞入下图空隙处，

并复原副驾驶按键面板。



安装确认

28. 确认配线和安装没有异常。

29. 把电瓶的负极端子重新接回。

30. 如拆装蓄电池端子后会产生故障码，需消除。

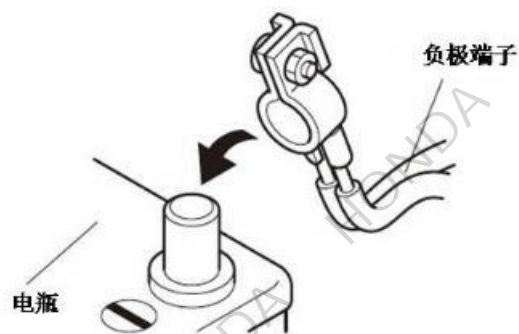

产品学习&功能确认

30. 安装完成后，对车窗（原车带 AUTO 车窗除外）进行学习匹配。

（详细学习方法可参考使用说明书）

学习方法：（每个车窗均需单独学习，原车带 AUTO 的除外）

- 1) 车辆点火后，长拉主驾驶门板侧按键将窗户升到顶后，维持长拉 5 秒以上。
- 2) 长按门板侧按键将车窗降到底，维持长按 5 秒以上。
- 3) 车窗自行升窗，此时可松开按键，窗户自动到顶后学习完成。
- 4) 按照 1-3 步骤对下一个车窗的学习



主驾驶门板侧按键

31. 产品学习成功后，参考使用说明书进行功能确认。

操作步骤

(1) 启动发动机，将 4 个窗户全降，熄火下车，关好车门后开始进行功能测试。（注意：主驾一定要有开门动作）

(2) 升窗测试：3 秒内连接两次锁车键，此时车窗上升。升窗顺序：先上升后两窗，再上升前两窗。

窗户升好后需等待 5 秒在进行下一个功能的测试

(3) 降窗测试：①按一次开锁键，再长按 1 次开锁，第二次需长按 3 秒以上，窗户开始下降松开按键。（皓影/型格）

② 3 秒内连接 2 次解锁键，窗户下降。（雅阁）

降窗顺序为先降后两窗，再降前两窗

维修保养

常见维修及保养问题可参见使用说明书

请把下列物品交付用户

- 使用说明书

附页-其他车型后窗控制取电

● 23 款型格（同皓影）

- 保险丝盒说明
- (1) 第 3 个 20A 保险插槽-右后窗控制
- (2) 第 4 个 20A 保险插槽-左后窗控制

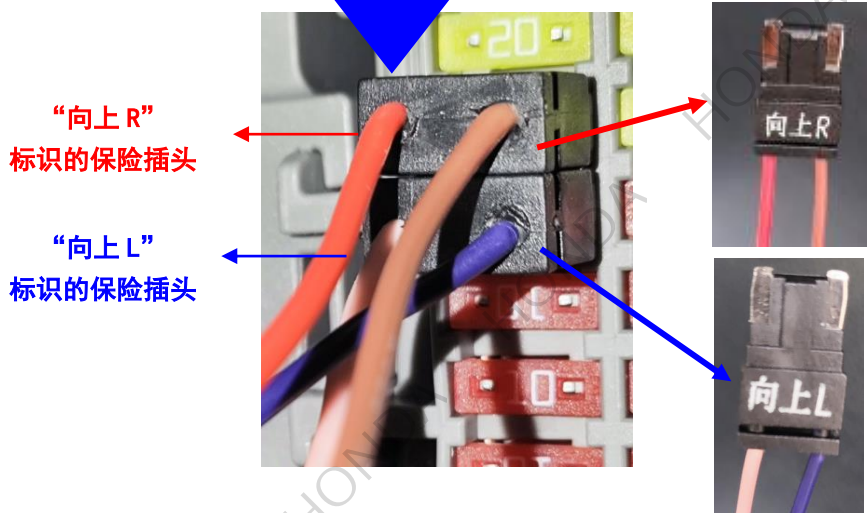
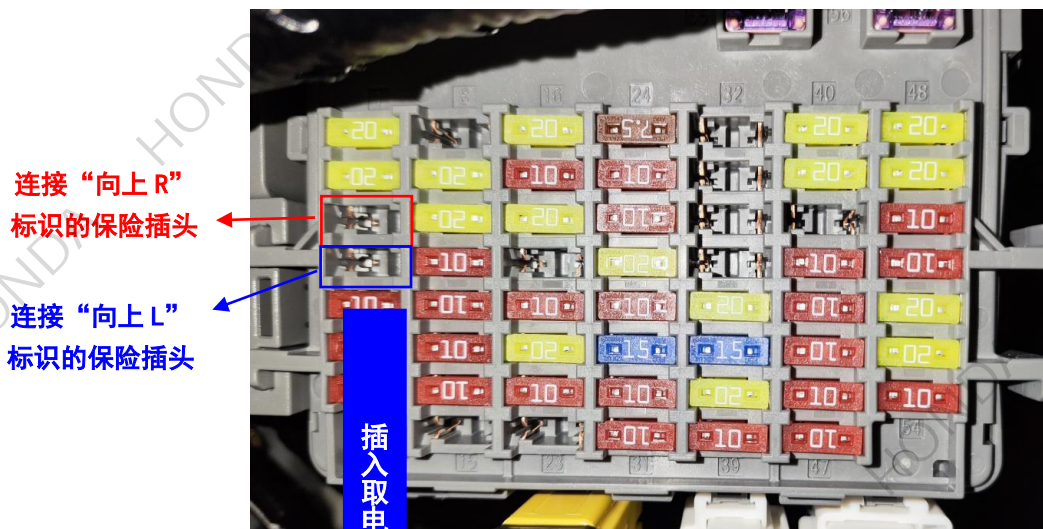
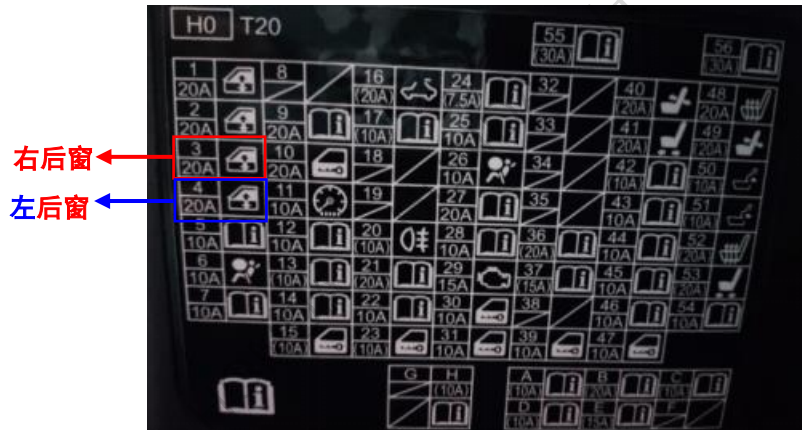

1. 必须按照“向上”的朝向插入保险盒插槽。
2. 必须按照 R&L 插入正确的保险盒插槽。

● 22 款雅阁

- 保险丝盒说明
- (1) 第 51 个 20A 保险插槽-右后窗控制
- (2) 第 52 个 20A 保险插槽-左后窗控制

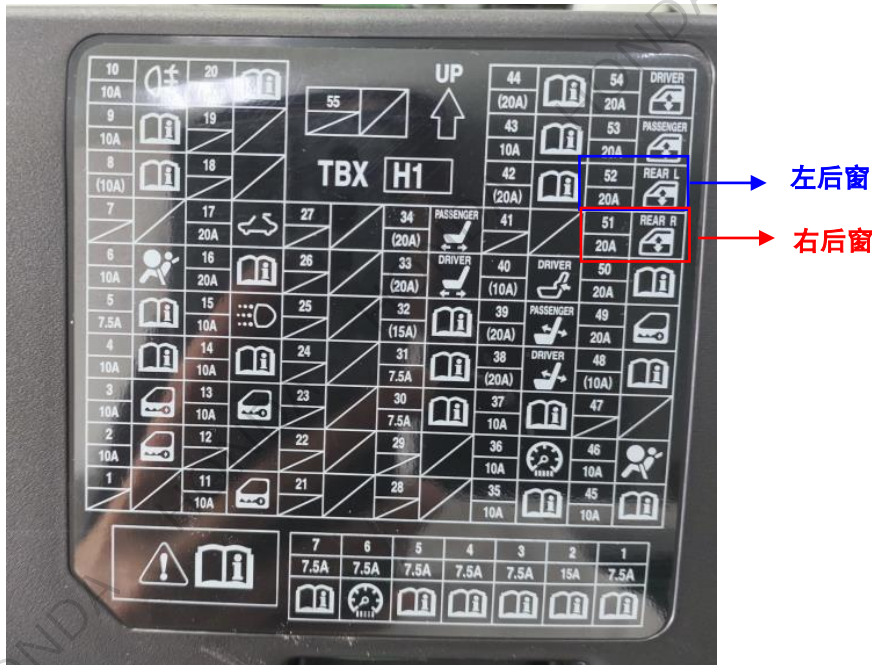

左后窗

右后窗

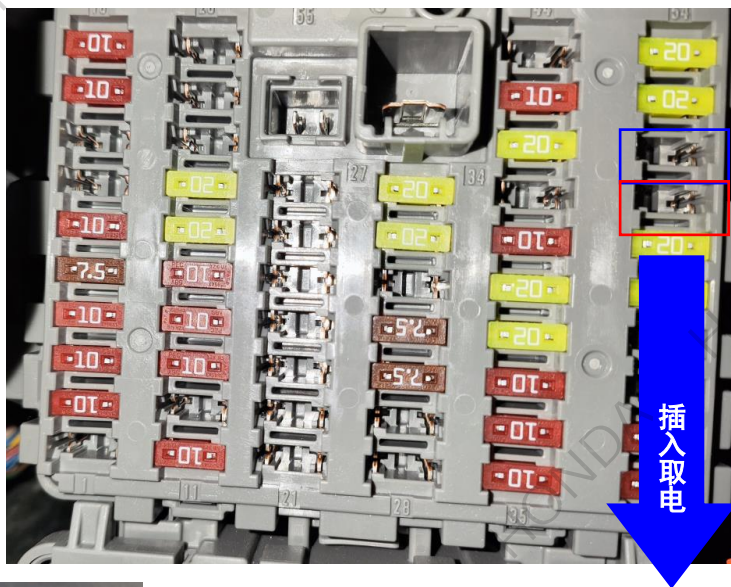

连接“向上 L”标识的保险插头

连接“向上 R”标识的保险插头

1. 必须按照“向上”的朝向插入保险盒插槽。
2. 必须按照 R&L 插入正确的保险盒插槽。

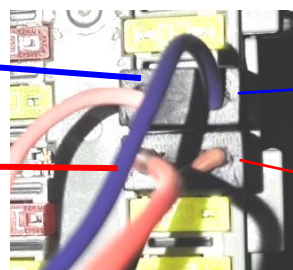

“向上 L”标识的保险插头

“向上 R”标识的保险插头